

Pegaso

Fusto: struttura portante in legno massello di abete con parti di riempimento in particelle di agglomerato, ricoperto in poliuretano t21 accoppiato con vellutino. Piano di sostegno della seduta in cinghie elastiche incrociate.

Imbottitura seduta: cuscini in poliuretano espanso densità 30 indeformabile elastico, ricoperto da ovatta acrilica gr. 400/mq; **Imbottitura schienale:** cuscini in poliuretano espanso densità 21 indeformabile elastico ricoperto da ovatta acrilica gr. 400/mq; **Rivestimento:** completamente sfoderabile. **Versione letto:** è possibile realizzare divani letto con l'inserimento della rete a tre pieghe elettrosaldata con il relativo materasso in resina foderato in cotone.*

Piedi di serie: conici in legno col.noce.

PIEDINI ANGOLARI OPTIONAL in legno col. noce.

Maggiorazione per ogni divano/poltrone € 50,00



Divano 3 posti

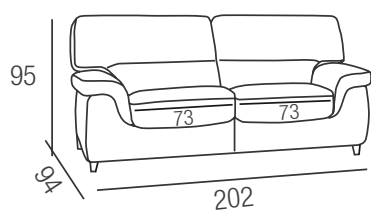

Divano 2 posti

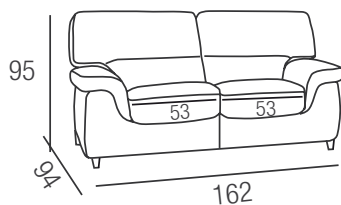

Poltrona

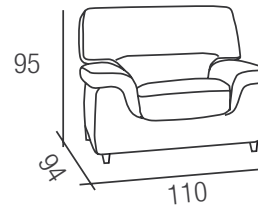

Divano 3 posti laterale dx/sx

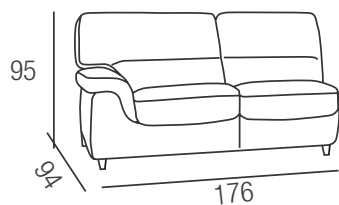

Divano 2 posti laterale dx/sx

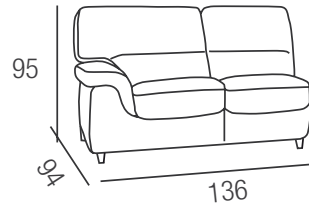

Poltrona laterale dx/sx

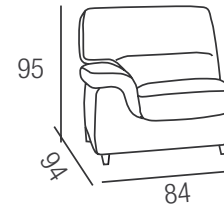

Angolo aperto

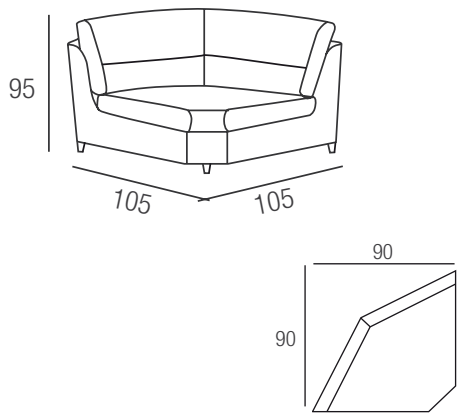

Chaise longue laterale dx/sx

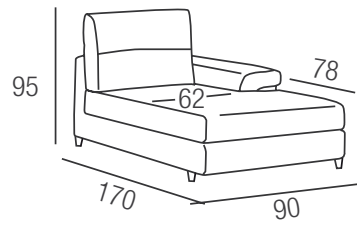

Angolo retto

